



ディテールアップセット

ペーパークラフト

【組み立て説明書】



ペーパークラフトのディテールをアップする各種アイテムセット。これらを用いて『地球防衛軍6』のリアルなジオラマを制作することも可能。新たに「フェンサー」、「エアレイダー」、「武器アイテム」も追加。

記号の見方

- 山折り 線の部分がでっぱるように折ります。
- 谷折り 線の部分がへこむように折ります。
- 接着 接着する場所を示します。
- ✂ 切り抜き 周囲の実線を切り抜きます。
- ★ ▲ 目印 接着開始位置や接着場所の目印です。

印刷ページの設定について

1～5ページと6ページは異なる紙質（6ページはコピー用紙など薄紙）で印刷する必要がありますので、印刷する際は必ず印刷するページを指定するよう、プリンターの各設定をお願いします。

■作り方の基本

- インクの出なくなったボールペンなどで折り線をなぞって折り癖をつけておきましょう。
- 接着前に、絵柄やのりしろの大きさが合っているかをよく確認してから接着してください。

■道具

- はさみ、定規、接着剤（木工用推漿）、接着剤をのりしろに塗る為の爪楊枝、折り線をなぞる為のインク切れボールペン、ピンセット。

（ご注意）

接着剤やはさみ、ピンセットなど、危険と思われる道具や材料の取り扱いには十分に注意してください。必ず事前に組み立て説明書をよく読み、図解や完成写真を参考にノリしろをひとつずつ丁寧に接着してください。

【フェンサー】の組み立て方

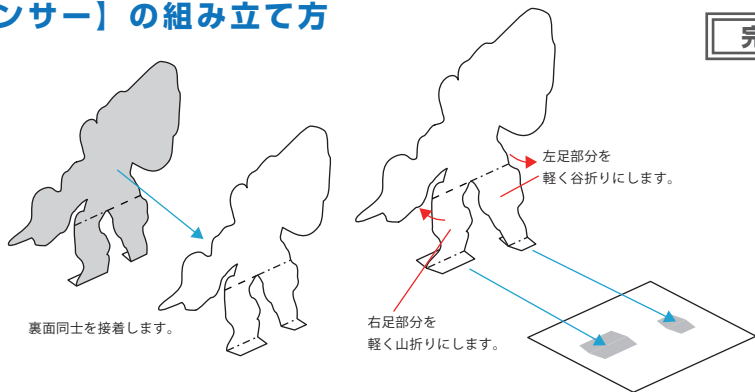

完成



【エアレイダー】の組み立て方

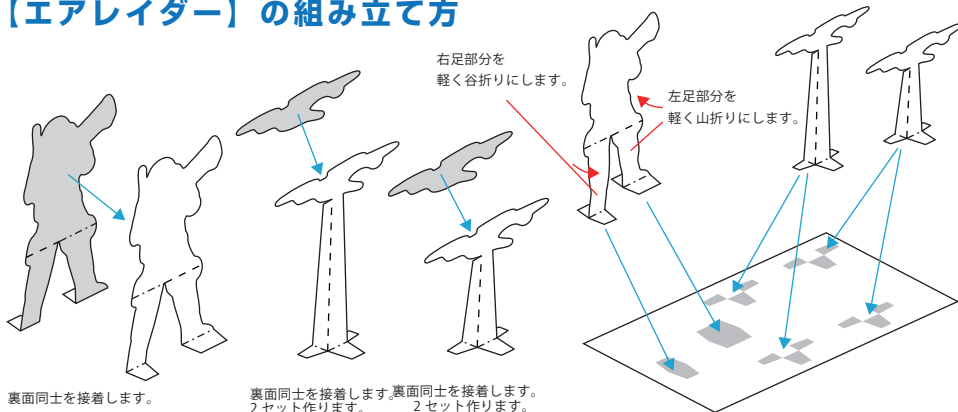

完成



【武器エフェクト】の組み立て方

ウイングダイバー（※）

銃の先端部分を挟むようにして裏面同士を接着します。

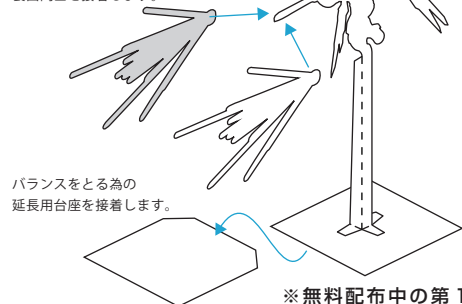

完成



レンジャー（※）

銃の先端部分を挟むようにして裏面同士を接着します。

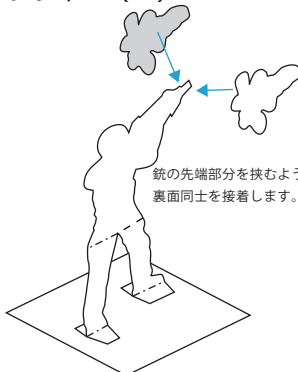

完成



※無料配布中の第1弾の「レンジャー」および第2弾の「ウイングダイバー」が別途必要です。

【武器アイテム】の組み立て方

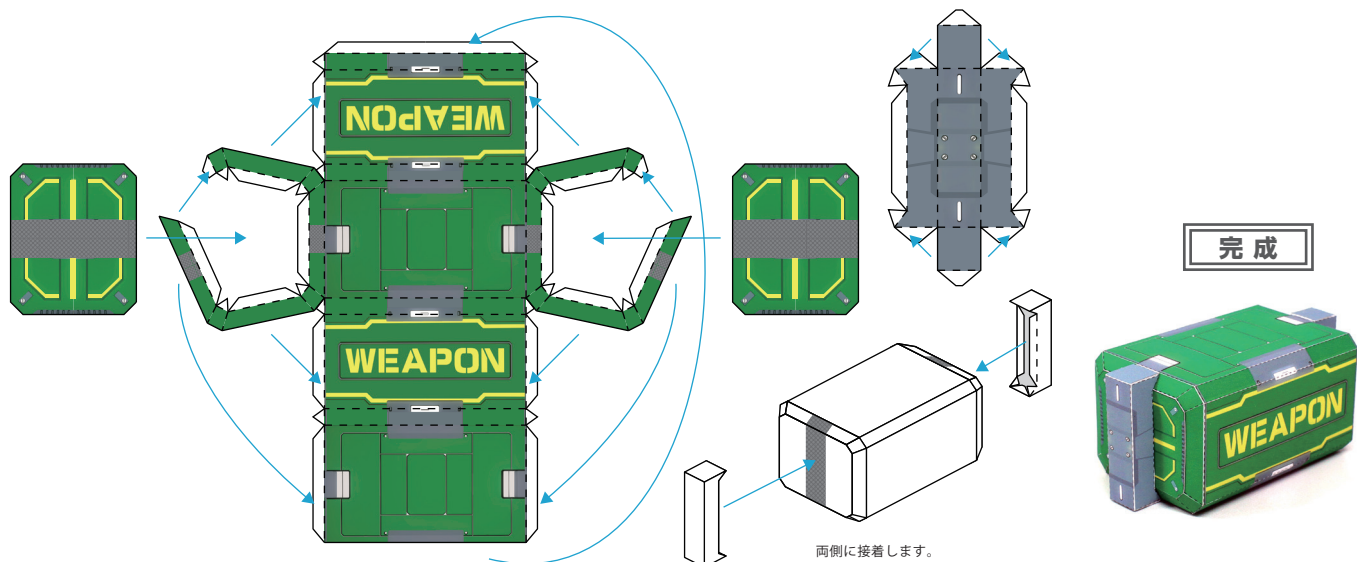

【朽ちた電柱】の組み立て方

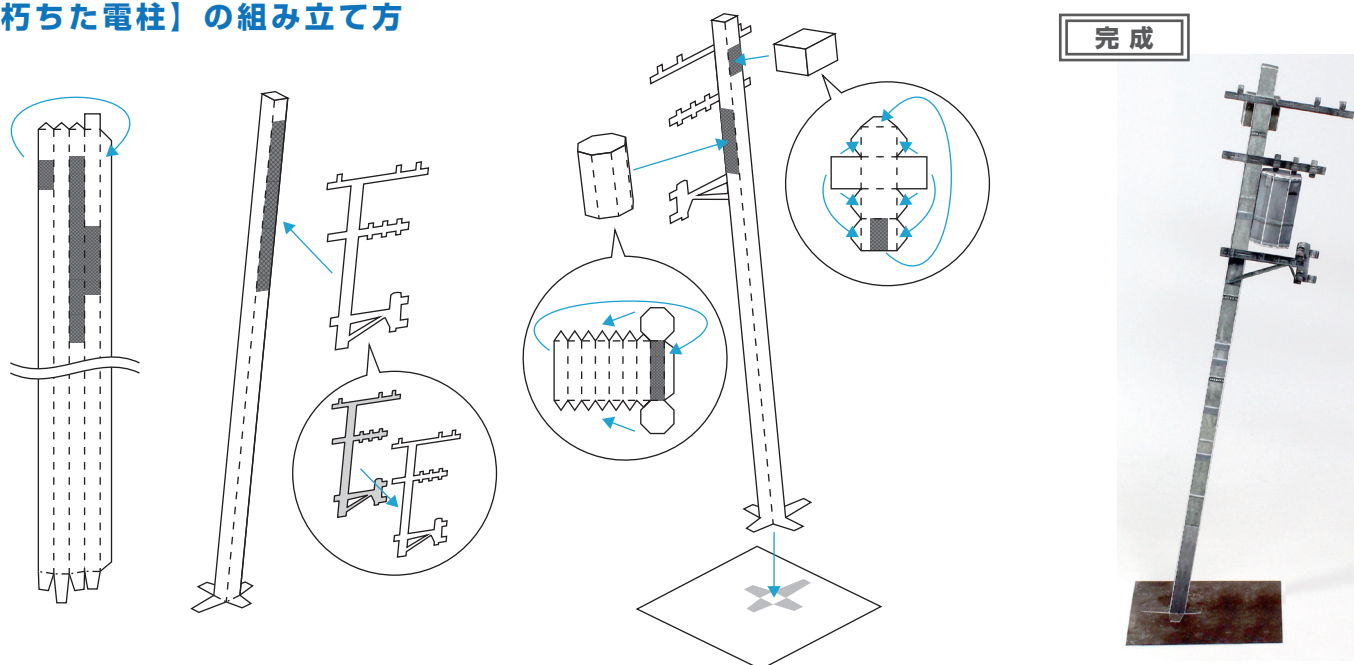

【瓦礫】の組み立て方

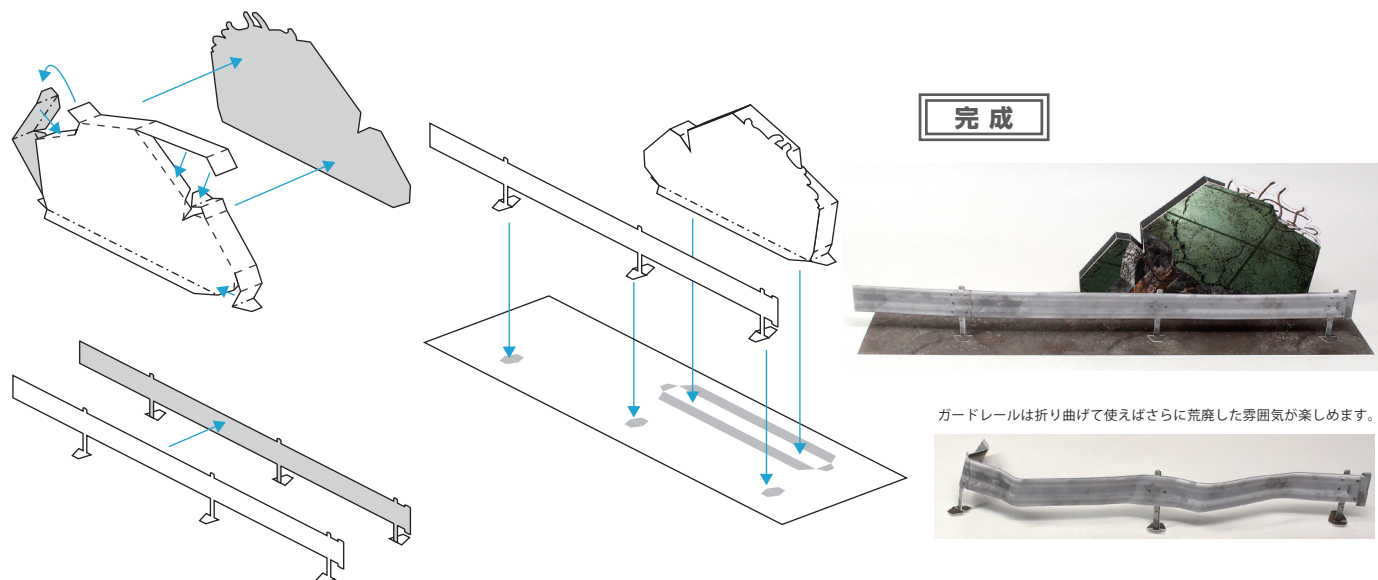

【ダメージエフェクト】



切り取って貼り付けます。



第1弾と第2弾のペーパークラフトにコピー用紙に印刷したテクスチャを切り取って糊付けすると、ダメージ表現をできるようになります。



※ペーパークラフト用の厚い紙ですと貼りにくいので薄いコピー用紙をお勧めいたします。
印刷する際にはページ指定をして、ダメージエフェクトのページのみが印刷されるよう設定してください。